

Juliet[®]

Siser[®]

OPERATION MANUAL

MANUEL D'UTILISATION

MANUAL DEL USUARIO

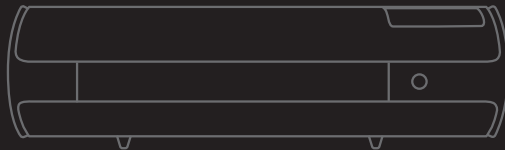

READ SAFETY INSTRUCTIONS PRIOR TO SETUP OR USE

LIRE LES INFORMATIONS DE SÉCURITÉ AVANT LA MISE EN PLACE OU
L'UTILISATION

LEA LA INFORMACIÓN DE SEGURIDAD ANTES DE
CONFIGURAR O USAR

TABLE OF CONTENTS

OVERVIEW	1-2
SETUP	3-5
TOUCH SCREEN	6-10
SAFETY INFORMATION	11-12
FCC STATEMENT	13

TABLE DES MATIÈRES

VUE D'ENSEMBLE	14-15
MISE EN PLACE	16-18
ÉCRAN TACTILE	19-23
INFORMATIONS SUR LA SÉCURITÉ	24-25
DÉCLARATION DE LA FCC	26

TABLA DE CONTENIDO

INFORMACIÓN GENERAL	27-28
CONFIGURACIÓN	29-31
PANTALLA TÁCTIL	32-36
INFORMACIÓN DE SEGURIDAD	37-38
DECLARACIÓN DE LA FCC	39

OVERVIEW

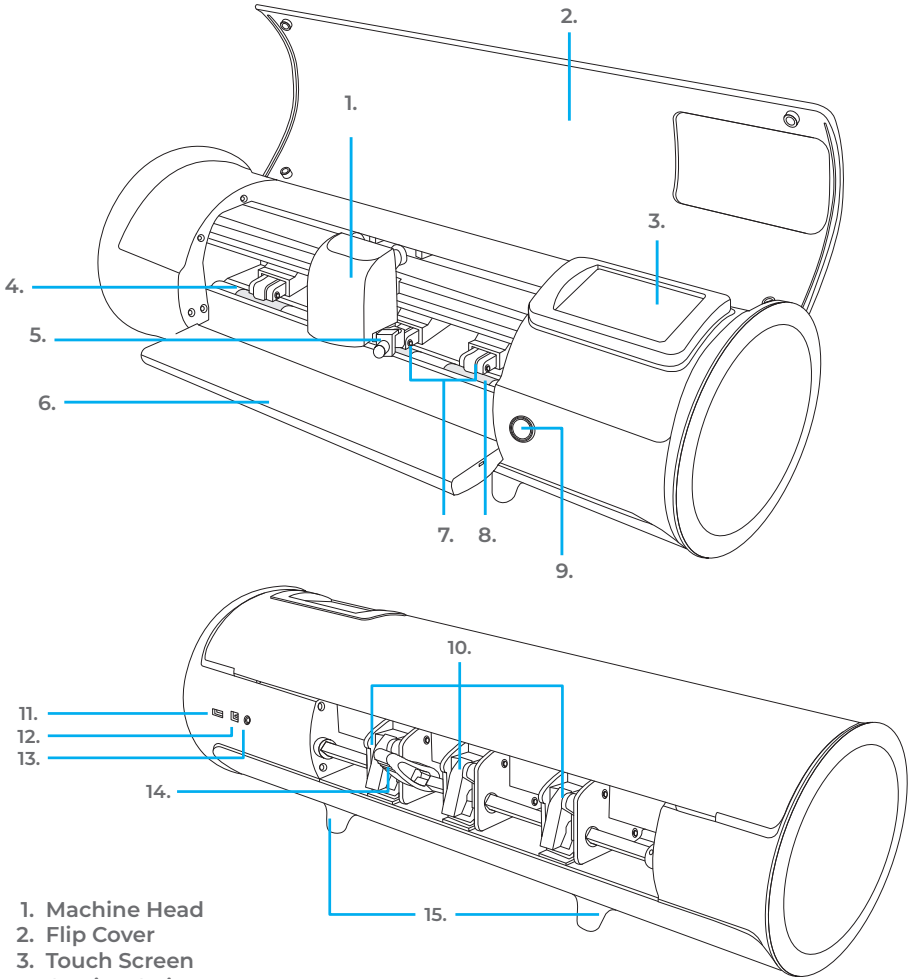

1. Machine Head
2. Flip Cover
3. Touch Screen
4. Cutting Strip
5. Tool Holder
Holds cutting blade holder or marker adapter
6. Feed Tray
Helps stabilize material
7. Adjustable Pinch Rollers
Feeds material in and out of the cutter
8. Grit Marks
9. Power Button
10. Pinch Roller Levers
Adjusts the tension of the pinch rollers
11. USB-A Port
Used for connecting flash drives to cutter
12. USB-B Port
Used for connecting cutter to a computer
13. DC Power Port
14. Roller Bar Lever
Locks down or releases material under roller bar and allows pinch rollers to be adjusted
15. Raised Feet

MARKER ADAPTER

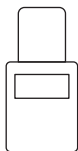

45° BLADES

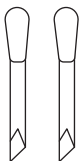

60° BLADE

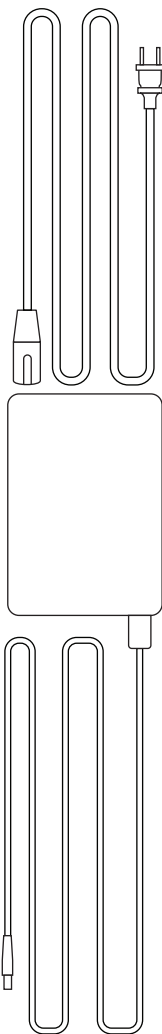

BLADE HOLDER

POWER CORD AND
POWER SUPPLY

USB CORD

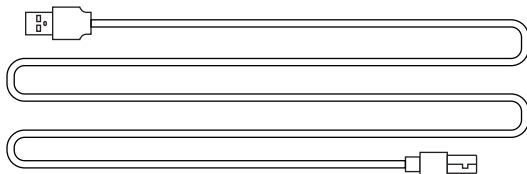

12"X12" CUTTING MAT

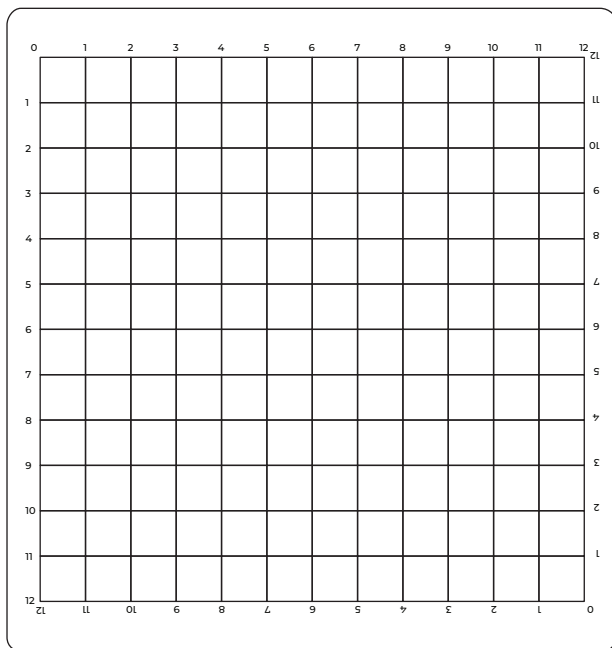

ALSO INCLUDED IN PACKAGING:

TWO SHEETS OF 6"X12" SISER® HEAT TRANSFER VINYL
ONE COVER SHEET

*Items shown are not to scale

JULIET® SETUP

Set up your cutter online at
setup.siser.com

Download Leonard® Design Studio for free
with your cutter purchase

OR SETUP MANUALLY USING THE
FOLLOWING INSTRUCTIONS

- 1 Remove all protective packaging from cutter and accessories, including plastic clips from pinch rollers.

- 2 Plug the round end of the power cord into the DC power port on the rear of the machine, then plug the opposite end into a standard electrical outlet. Press the power button to turn the cutter on.

3

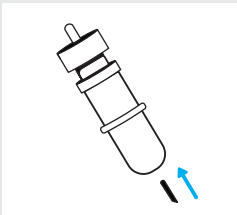

Carefully remove 45° blade from packaging and insert into socket on blade holder with the pointed side facing outwards.

4

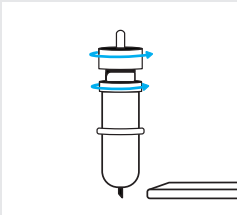

Twist the upper screw of the blade holder clockwise to expose less of the blade, or counterclockwise to expose more of the blade. The ideal length of exposed blade is about a credit card's width. Once the blade is properly adjusted, twist the inner screw to lock in the blade position.

- 5 Insert blade holder into tool holder on the machine head with the blade facing down. Turn the knob on the tool holder clockwise to tighten.

6

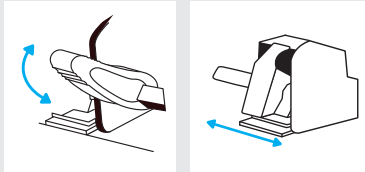

Lower the roller bar lever to adjust the pinch rollers and position as desired. Take material or cutting mat and align under the rollers. Raise the roller bar lever to secure the material or mat in place.

Pinch Rollers

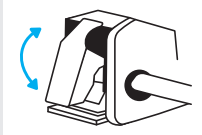

The pinch roller levers can be flipped 'up' to increase the tension of the roller or 'down' to ease the tension.

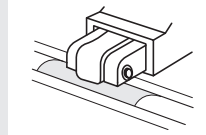

Position pinch rollers over the grit marks for optimal traction.

7

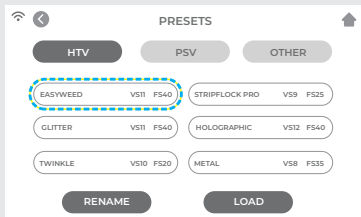

Tap 'Cut Settings' on the touch screen, then tap the current preset to view the entire menu. Select the preset that matches your material to automatically adjust the cut force and speed.

8

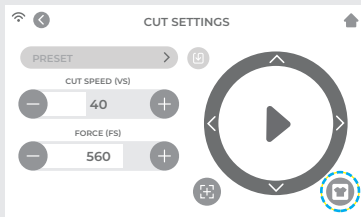

Tap 'Test Cut' to cut a small shape out of your material to ensure the cut settings are correct. After testing, select the 'Home' icon to return to the home screen.

Identifying a Good Test Cut



Cut not deep enough and can't be weeded

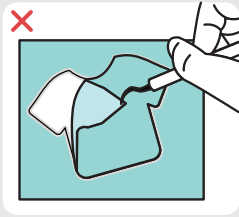

Material and carrier cut through

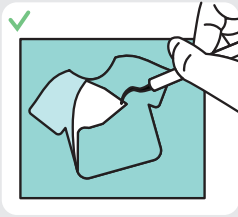

Material cut and carrier not cut through

- 9 Once you're ready to cut, plug in the USB flash drive via the USB-A port on the rear of the cutter. Tap the 'Settings' button, then 'USB'. Select your cut file* from the drop down.

*Visit siserna.com for info on accepted file types

10

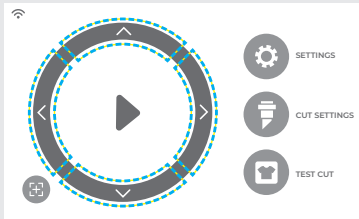

Move the position of the blade by using the on-screen arrow buttons. Once the blade is in position, tap the play button to begin cutting.

Congratulations—you've cut your first design! To learn how to apply your design, visit www.siserna.com.

Ready to use your cutter to its full potential? Access advanced designer tools, inspirational projects, tutorials, and more by downloading **Leonardo® Design Studio**.

TOUCH SCREEN

Navigate by tapping the touch screen to select an option or slide along a bar to adjust values.

HOME SCREEN

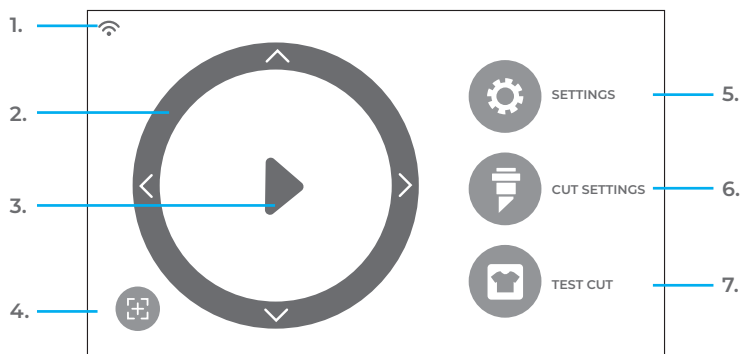

1. **WiFi Indicator** — Displays WiFi connection status
2. **Directional Arrows** — Moves material and machine head
3. **Play Button** — Resumes cut or recuts the last known design
4. **Tool Reorientation** — Moves tool holder back to starting position
5. **Settings** — Opens cutter settings menu
6. **Cut Settings** — Opens presets menu with adjustable cut settings
7. **Test Cut** — Performs a test cut at the tool holder's current position

HOME SCREEN - JOB IN PROGRESS

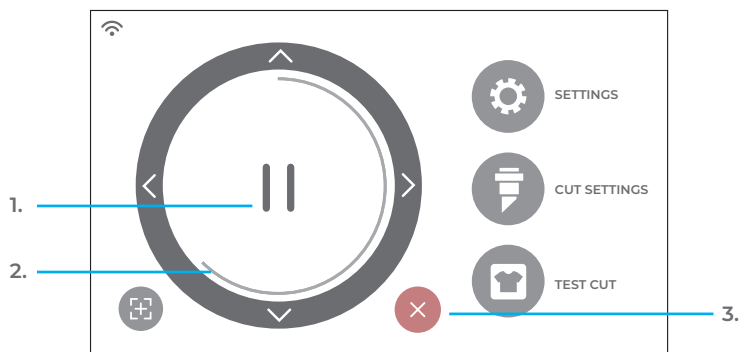

1. **Pause Button** — Pauses job at current position
2. **Job Progress Bar** — Displays progress of current job based on how far the circle is completed
3. **Cancel Button** — Cancels current job

CUT SETTINGS

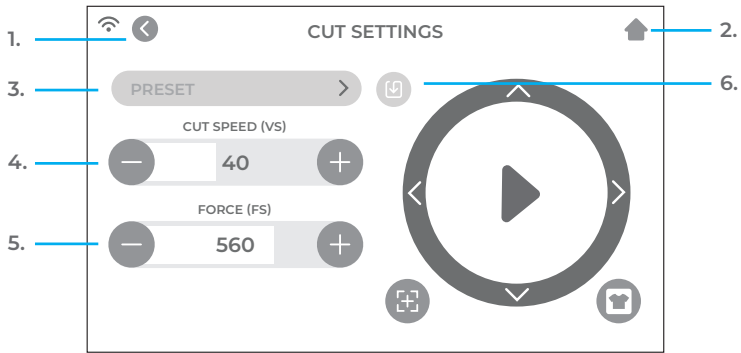

Adjust the cut settings of the cutter

1. **Back Button** — Returns to previous screen
2. **Home Button** — Returns to the Home Screen
3. **Cutting Presets** — Opens preset cutting menu
4. **Cut Speed** — Adjusts how fast the machine head moves
5. **Force** — Adjusts how much pressure the machine head exerts
6. **Update Preset** — Overwrites preset with the current settings

SETTINGS

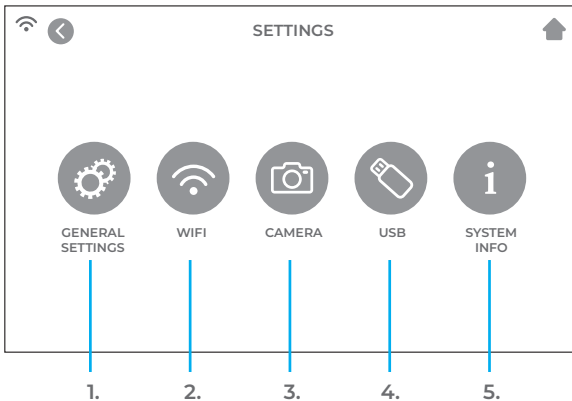

Access the various settings and functions of the cutter

1. **General Settings** — Opens general cutter settings menu
2. **WiFi** — Opens WiFi settings menu
3. **Camera** — Opens camera settings menu
4. **USB** — Opens USB menu for opening files from a USB flash drive
5. **System Info** — Displays system information

GENERAL SETTINGS

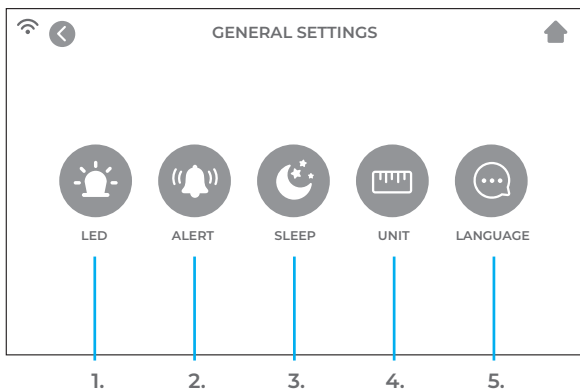

Make general adjustments to your cutter

1. **LED** — Turn the LED ON/OFF and adjust the brightness
2. **Alert** — Turn the chime and/or LED ON/OFF that indicates a completed job
3. **Sleep** — Set how much time of inactivity will put the cutter to sleep
4. **Unit** — Choose between metric and imperial measurements
5. **Language** — Select desired language

WIFI

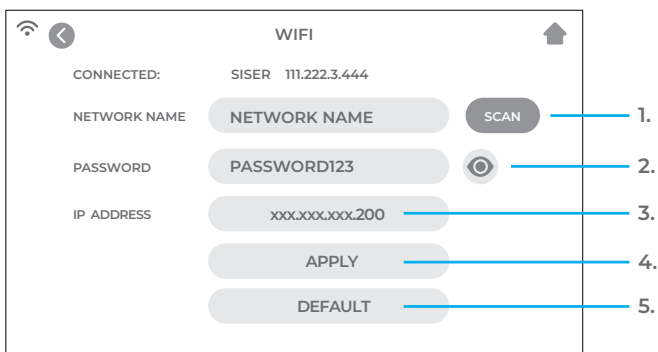

Set up the cutter's wireless connection

1. **Scan** — Searches for available WiFi networks that the cutter can connect to
2. **Eye Button** — Shows or hides the password entered
3. **IP Address** — Manually enter an IP Address
4. **Apply** — Uses the manually entered IP Address to connect
5. **Default** — Switch WiFi to Hotspot mode

CAMERA

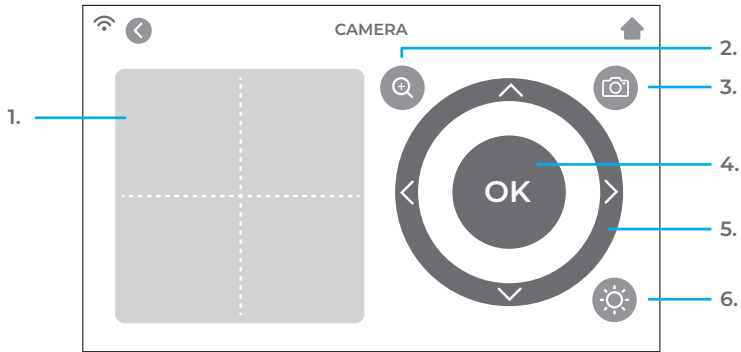

Use the camera for accurate tool registration

1. **Registration Snapshot** — Crosshair overlay offers a visual preview of the tool orientation
2. **Zoom** — Zooms in or out on the current snapshot
3. **Camera Snapshot** — Takes a snapshot at the tool's current position
4. **OK** — Sets tool position
5. **Directional Arrows** — Moves the machine head and material for a different camera view
6. **Camera Light** — Changes the brightness of the camera light

USB DRIVE

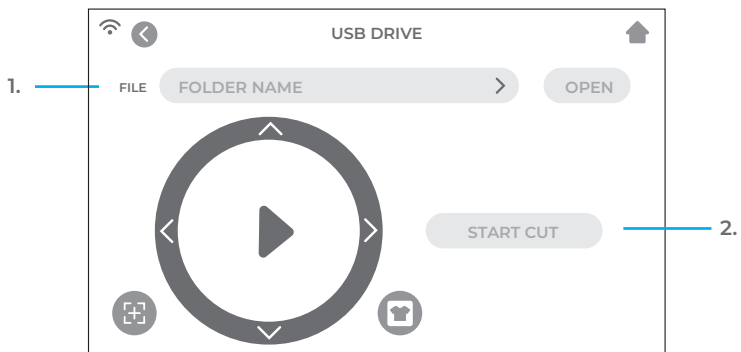

Access cut files from a connected USB drive

1. **File selection** — Displays folders and files on connected USB flash drive so the desired cut file can be opened
2. **Start cut** — Starts job using current settings

SYSTEM INFORMATION

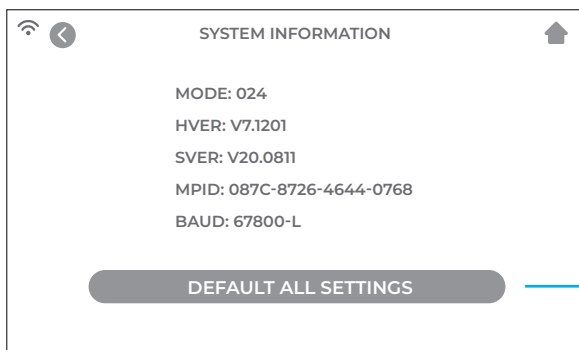

Displays cutter system information

- 1. Default All Settings** — Resets all cutter settings to factory settings, including cutting presets

SAFETY INFORMATION

Please read all safety information before product use.



Warning: Risk of Injury, Fire, and Electric Shock

Use of the product in a manner not outlined in this document or other official material provided by Siser®, may result in damage to the product, property damage, injuries or fatal injury.

For Indoor Use Only

The product is to be used and stored in dry indoor locations only, that are kept between 95°F and 40°F. Do not operate product in or near liquids.

This product is not a toy and is intended to be operated by an adult. Not intended for use by children 12 years or under. Children must be supervised around the product.

Do not operate the product if damaged or malfunctioning.

Use this product on a level and stable surface, allowing for enough space in front of and behind the product for proper operation.

Use only the power cord and power supply provided with this product or otherwise provided by Siser® for the specific purpose of replacing the provided power cord and power supply. Do not use the power cord or power supply if damaged.

The power cord and power supply must be fully inserted into the outlet and cutter. The product should not be placed on the power cord, and the power cord and power supply should be positioned to avoid a tripping hazard or impeding the cutting process.

Disconnect the product from electrical power by unplugging the power cord from the electrical outlet; always grasping the plug and never the cord.

Always turn the product off before unplugging from the electrical outlet.

It is recommended to plug the product into a surge protector to prevent potential damage from electrical malfunctions.

Disconnect the product from electrical power when the product is not in use, before cleaning or servicing the product, and when replacing the cutting blade.

To avoid injury, use caution when handling the cutting blades and do not touch the sharp edge. Cutting blades should be stored and kept out of reach of children.

Do not use a broken blade. Remove the broken blade from the blade holder with tweezers.

Do not load unintended materials onto the cutting mat or into the cutter.

Keep objects, hair, loose jewelry, clothing, and fingers away from the product when it is operating, as injuries may result from the rapid movements.

Do not touch the cutting mat or materials when the product is operating until the cutting mat or materials are unloaded from the product.

Do not place fingers or other objects inside the product, or near any moving parts, while powered on, connected to electrical power, or while operating.

Do not use solvents, such as thinner, alcohol, or nail polish remover to clean the product as it may damage the product's finish or touch screen. Clean the product with a soft, dry cloth.

Any plastic bags used in packaging of this product should be kept out of reach of children or properly disposed of.

Do not disassemble, modify or otherwise alter the product.

If product malfunctions or becomes damaged, do not attempt to repair. Please contact Siser® North America by calling 1-866-301-9409 or visit siser.com for more information.

FCC STATEMENT

This equipment has been tested and found to comply with the limits for a Class B digital device, pursuant to Part 15 of the FCC rules. These limits are designed to provide reasonable protection against harmful interference in a residential installation. This equipment generated uses and can radiate radio frequency energy and, if not installed and used in accordance with the instructions, may cause harmful interference to radio communications. However, there is no guarantee that interference will not occur in a particular installation. If this equipment does cause harmful interference to radio or television reception, which can be determined by turning the equipment off and on, the user is encouraged to try to correct the interference by one of the following measures:

- Reorient or relocate the receiving antenna.
- Increase the separation between the equipment and receiver.
- Connect the equipment into an outlet on a circuit different from that to which the receiver is connected.
- Consult the dealer or an experience radio/TV technician for help.

Changes or modifications not expressly approved by the party responsible for compliance could void the user's authority to operate the equipment.

VUE D'ENSEMBLE

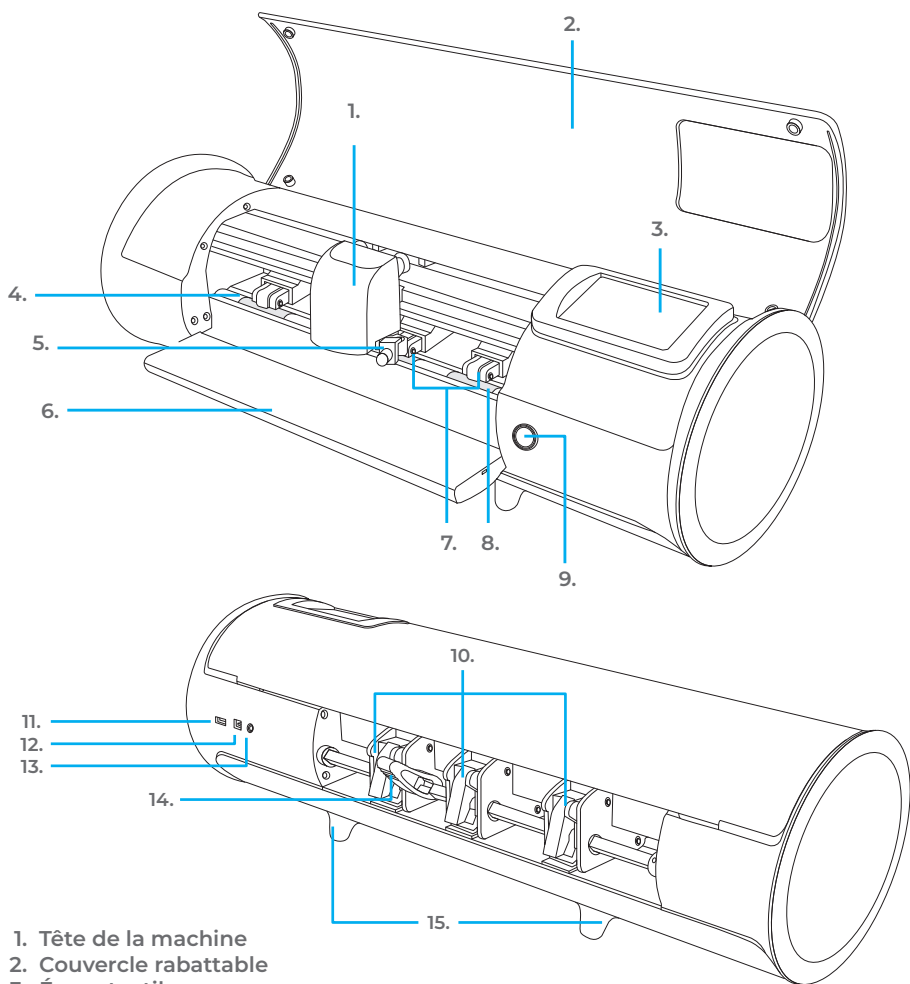

1. Tête de la machine
2. Couvercle rabattable
3. Écran tactile
4. Bande de protection
5. Support d'outil
Porte lame ou adaptateur de marqueur
6. Plateau d'alimentation
Aide à stabiliser le matériau
7. Galets réglables
Alimente le matériau dans et hors de la machine
8. Marqueurs des galets
9. Bouton d'alimentation
10. Leviers des galets
11. Port USB-A
Utilisé pour connecter des clés USB à la machine
12. Port USB-B
Utilisé pour connecter la machine à un ordinateur
13. Port d'alimentation DC
14. Levier pour le réglage des galets
Bloque ou libère le matériau sous la barre des galets et permet de les ajuster sur sa longueur.
15. Pieds surélevés

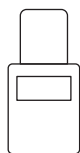
ADAPTATEUR POUR
MARQUEURS

LAMES DE 45° LAME DE 60°

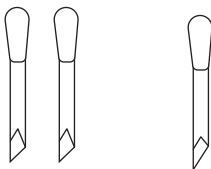

PORTE LAME

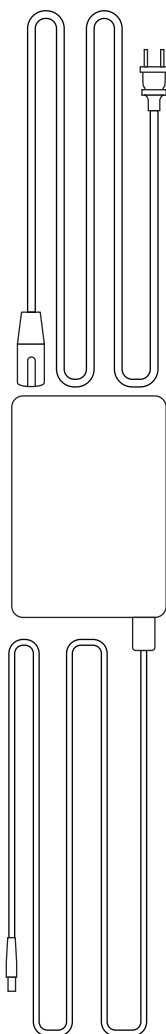
CORDON D'ALIMENTATION
ET ALIMENTATION
ÉLECTRIQUE

CORDON USB

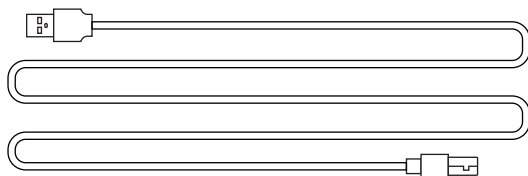

TAPIS DE DÉCOUPE 30CMX30CM

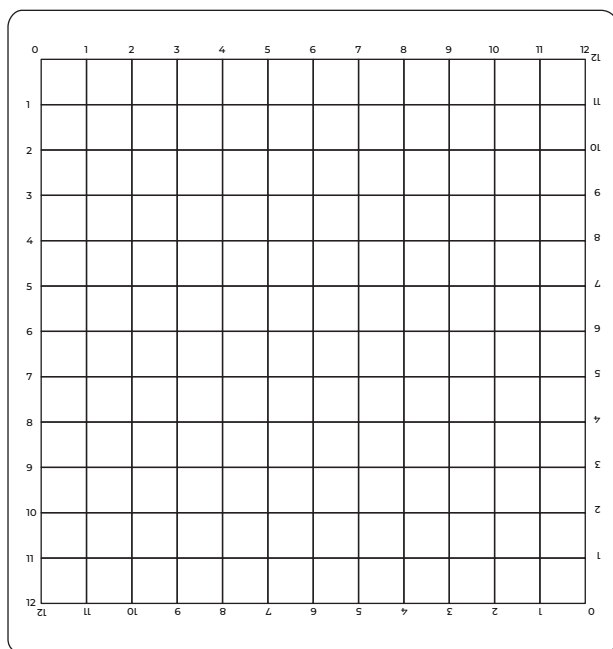

ÉGALEMENT INCLUS DANS L'EMBALLAGE:

DEUX FEUILLES DE VINYLE DE THERMOCOLLANT
SISER® 15CMX30CM

UNE FEUILLE DE PROTECTION

*Les éléments présentés ne sont pas à l'échelle

CONFIGURATION DE JULIET®

Configurez votre machine en ligne sur
setup.siser.com

Téléchargez gratuitement le logiciel
 Leonardo® Design Studio lors de l'achat de
 votre machine de découpe.

OU CONFIGURER MANUELLEMENT EN SUIVANT
 LES INSTRUCTIONS SUIVANTES

- 1 Retirez tous les emballages de protection de la machine de découpe et des accessoires, y compris les clips en plastique des galets d'entraînement.

- 2 Branchez l'extrémité ronde du cordon d'alimentation dans le port d'alimentation CC situé à l'arrière de la machine, puis branchez l'extrémité opposée dans une prise électrique standard. Appuyez sur le bouton d'alimentation pour mettre la machine en marche.

3

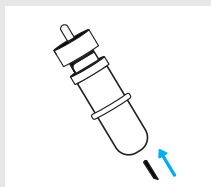

Retirez délicatement la lame de 45° de l'emballage et insérez-la dans le porte lame, le côté pointu étant tourné vers l'extérieur.

4

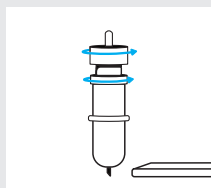

Tournez la vis supérieure grise du porte lame dans le sens des aiguilles d'une montre pour moins exposer la lame, ou dans le sens inverse pour plus exposer la lame. La hauteur idéale de la lame exposée est d'environ l'épaisseur d'une carte de crédit. Une fois la lame correctement ajustée, tournez la vis intérieure dorée pour verrouiller la position de la lame.

- 5 Insérez la lame dans le porte-outil de la tête de la machine, la lame étant orientée vers le bas. Tournez le bouton du porte-outil dans le sens des aiguilles d'une montre pour le serrer.

6

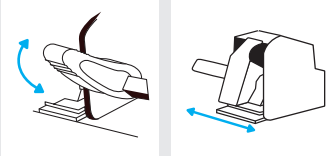

Abaissez le levier de la barre à rouleaux pour régler les galets et les positionner comme vous le souhaitez. Prenez le matériau ou le tapis de découpe et alignez-le sous les galets. Relevez le levier de la barre des galets pour fixer le matériau ou le tapis en place.

Galets de Pincement

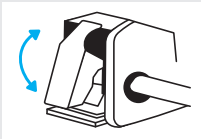

Les leviers des galets peuvent être relevés pour augmenter la tension des galets ou abaissés pour la réduire.

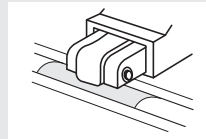

Positionnez les rouleaux sur les marques d'abrasion pour une traction optimale.

7

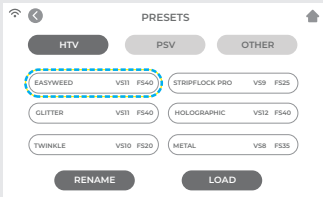

Appuyez sur 'Paramètres de découpe' sur l'écran tactile, puis sur le préréglage actuel pour afficher le menu complet. Sélectionnez le préréglage qui correspond à votre matériau pour ajuster automatiquement la force et la vitesse de découpe.

8

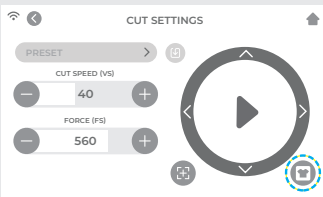

Appuyez sur 'Test de Découpe' afin de découper la forme d'un mini t-shirt dans votre matériau et ainsi vous assurer que les paramètres de découpe sont corrects. Après le test, sélectionnez l'icône 'Bouton d'accueil' pour revenir à l'écran d'accueil.

Reconnaître un bon test de découpe



La découpe n'est pas assez profonde et ne peut pas être échenillée

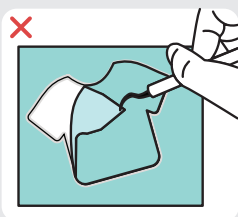

Découpe du matériau et du liner

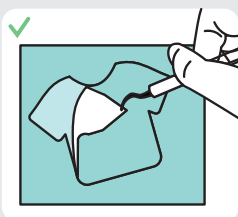

Découpe du matériau et non-découpe du liner

- 9 Une fois que vous êtes prêt à découper, branchez la clé USB via le port USB-A à l'arrière de la machine. Appuyez sur le bouton 'Paramètres', puis 'USB'. Sélectionnez votre fichier de découpe* dans la liste déroulante.

*Visitez siserna.com pour plus d'informations sur les types de fichiers acceptés

10

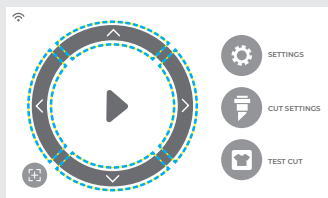

Déplacez la position de la lame à l'aide des boutons fléchés à l'écran. Une fois la lame en position, appuyez sur le bouton de lecture pour commencer à découper.

Félicitations - vous avez découpé votre premier motif !
Pour savoir comment appliquer votre motif, visitez www.siserna.com.

Prêt à utiliser votre machine à son potentiel maximum?
Accédez à des outils de conception avancés, à des projets d'inspiration, à des tutoriels et à bien d'autres choses encore en téléchargeant Leonardo® Design Studio.

ÉCRAN TACTILE

Naviguez en touchant l'écran tactile pour sélectionner une option ou en glissant le long de la barre pour ajuster les valeurs.

ÉCRAN D'ACCUEIL

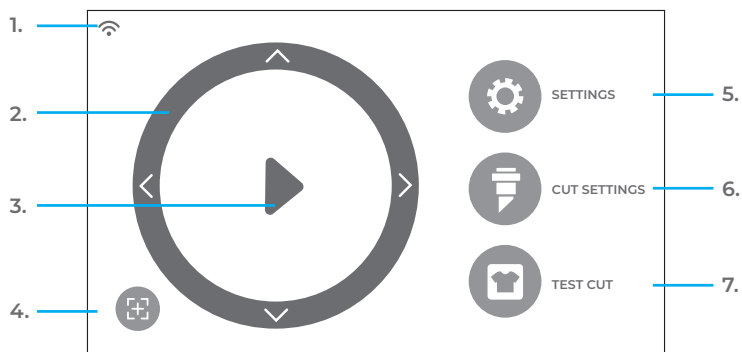

- 1. Indicateur WiFi**— Affiche l'état de la connexion WiFi
- 2. Flèches directionnelles** — Déplace le matériau et la tête de la machine
- 3. Bouton Play** — Reprise de la découpe ou re-découpe du dernier dessin connu
- 4. Réorientation de l'outil** — Remet le porte-outil en position de départ
- 5. Paramètres** — Ouvre le menu des paramètres de la machine
- 6. Paramètres de découpe** — Ouvre le menu des pré-réglages avec des paramètres de découpe réglables
- 7. Test Cut** — Effectue un test de découpe à la position actuelle du porte-outil

ÉCRAN D'ACCUEIL - TRAVAIL EN COURS

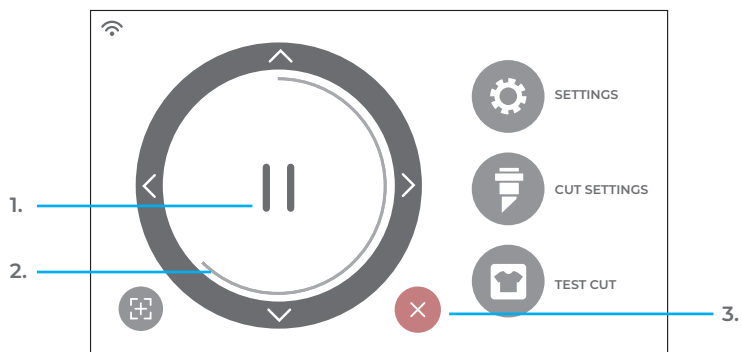

- 1. Bouton Pause** — Met en pause le travail à la position actuelle
- 2. Barre de progression du travail** — Affiche la progression du travail en cours en fonction de l'avancement du cercle
- 3. Bouton Annulation** — Annule le travail en cours

PARAMÈTRES DE DÉCOUPE

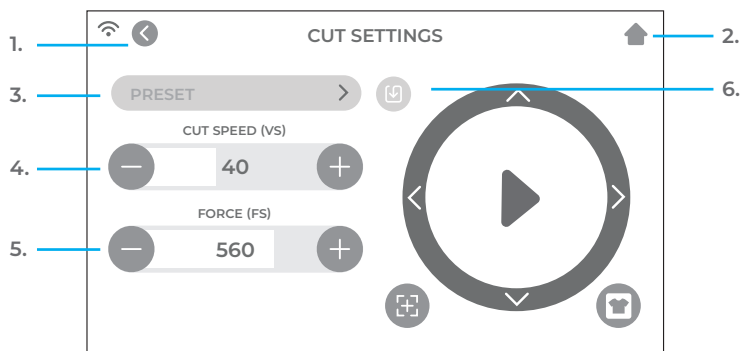

Régler les paramètres de découpe de la machine

1. **Bouton Retour** — Retourne à l'écran précédent
2. **Bouton d'accueil** — Retourne à l'écran d'accueil
3. **Préréglages de découpe** — Ouvre le menu de découpe des préréglages
4. **Vitesse de découpe** — Règle la vitesse à laquelle la tête de la machine se déplace
5. **Force** — Règle la pression exercée par la tête de la machine
6. **Mise à jour du préréglage** — Remplace le préréglage avec les paramètres actuels

PARAMÈTRES

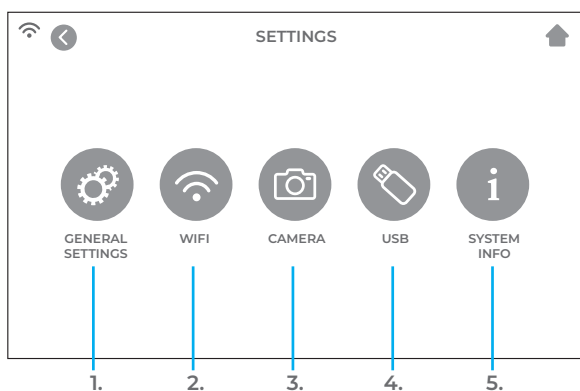

1. **Paramètres généraux** — Ouvre le menu des paramètres généraux de la machine
2. **WiFi** — Ouvre le menu WiFi
3. **Caméra** — Ouvre le menu de la caméra
4. **USB** — Ouvre le menu USB pour ouvrir des fichiers à partir d'une clé USB
5. **Information Système** — Affiche des informations sur le système

PARAMÈTRES GÉNÉRAUX

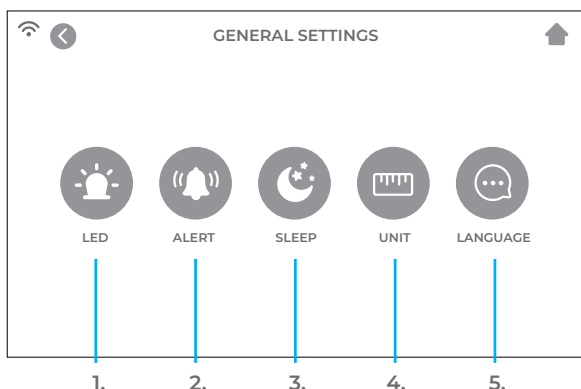

Effectuez les réglages généraux de votre machine

1. **LED** — Allumer/éteindre la lumière LED et régler la luminosité
2. **Alerte** — Activer ou désactiver le carillon et/ou le voyant qui indique que la découpe est terminée.
3. **Veille** — Définir le temps d'inactivité qui mettra la machine en veille
4. **Unité** — Choisir entre les mesures métriques et impériales
5. **Langue** — Sélectionner la langue de préférence - delete « de conception »

WIFI

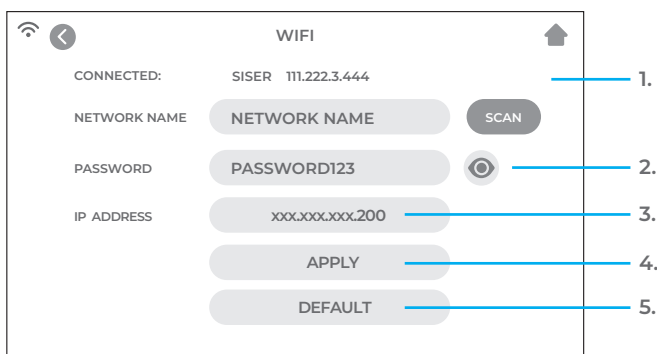

1. **Scan** — Recherche les réseaux WiFi disponibles auxquels la machine peut se connecter
2. **Bouton 'Eye'** — Affiche ou cache le mot de passe saisi
3. **Adresse IP** — Saisir manuellement une adresse IP
4. **Appliquer** — Utilise l'adresse IP saisie manuellement pour se connecter
5. **Défaut** — Passer le WiFi en mode Hotspot

CAMÉRA

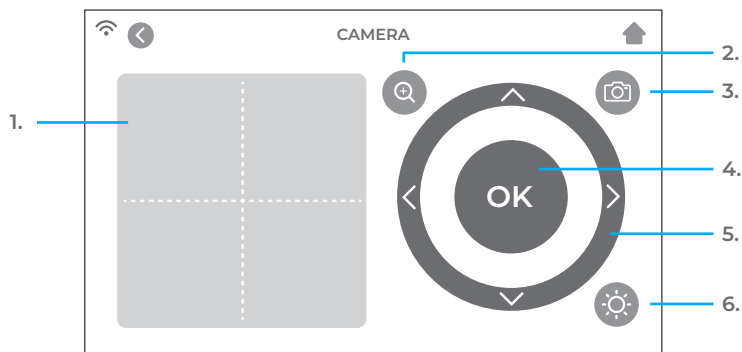

Utilisez la caméra pour un enregistrement précis de la lame de découpe

1. **Enregistrement Instantané** — Les tirets en forme de croix offre un aperçu de la position de la lame de découpe.
2. **Zoom** — Zoom avant ou arrière sur l'aperçu actuel
3. **Aperçu de la caméra** — Prend un moment instantané de la position actuelle de la lame de découpe.
4. **OK** — Définit la position de la lame de découpe.
5. **Flèches directionnelles** — Déplace la tête de la machine et le matériau pour une vue différente de la caméra
6. **Lumière de la caméra** — Change la luminosité de la lumière de la caméra

CLÉ USB

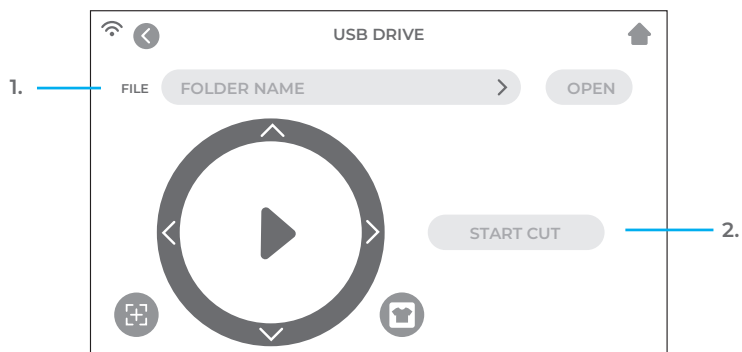

Accéder aux fichiers à partir d'une clé USB connectée

1. **Sélection de fichiers** — Affiche les dossiers et les fichiers depuis la clef USB connectée afin de pouvoir ouvrir le fichier coupé souhaité
2. **Commencer la découpe** — Démarre le travail en utilisant les paramètres actuels

INFORMATION DU SYSTEME

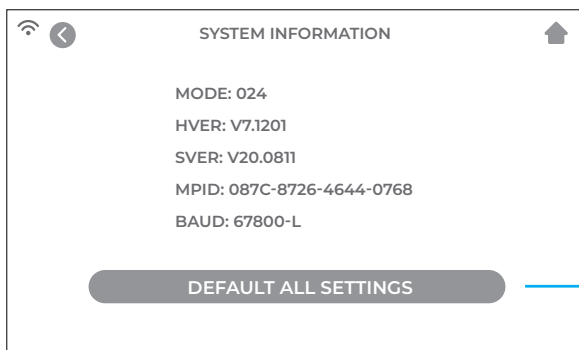

Affiche les informations du système d'information

- 1. Tous les Paramètres par Défaut** — Réinitialise tous les paramètres de la machine aux paramètres d'usine, y compris les préreglages de découpe

INFORMATIONS SUR LA SÉCURITÉ

Veillez lire toutes les informations de sécurité avant d'utiliser la machine de découpe.



Avertissement : Risque de blessure, d'incendie et de choc électrique

L'utilisation de la machine de découpe d'une manière qui n'est pas décrite dans ce document ou dans tout autre document officiel fourni par Siser®, peut entraîner des dommages au produit, des dommages matériels, des blessures ou des blessures mortelles.

Pour usage intérieur uniquement

La machine de découpe doit être utilisée et stocké dans des endroits intérieurs secs uniquement, maintenus entre 95° F et 40° F. Ne faites pas fonctionner le produit dans ou près de liquides.

Cette machine de découpe n'est pas un jouet et est destiné à être utilisé par un adulte. Il n'est pas destiné à être utilisé par des enfants de [14] ans ou moins. Les enfants doivent être surveillés à proximité du produit.

N'utilisez pas la machine de découpe si elle est endommagée ou si elle fonctionne mal.

Utilisez cette machine de découpe sur une surface plane et stable, en prévoyant un espace suffisant devant et derrière la machine pour un fonctionnement correct.

Utilisez uniquement le cordon d'alimentation et le bloc d'alimentation fournis avec cette machine ou fournis par Siser® dans le but spécifique de remplacer le cordon d'alimentation et le bloc d'alimentation fournis. N'utilisez pas le cordon d'alimentation ou le bloc d'alimentation s'ils sont endommagés.

Le cordon d'alimentation et le bloc d'alimentation doivent être entièrement insérés dans la prise et la machine. La machine de découpe ne doit pas être placée sur le cordon d'alimentation, et le cordon d'alimentation et le bloc d'alimentation doivent être positionnés de manière à éviter tout risque de trébuchement ou d'entrave au processus de découpe.

Débranchez la machine de l'alimentation électrique en débranchant le cordon d'alimentation de la prise électrique; saisissez toujours la fiche et jamais le cordon.

Il est recommandé de brancher la machine de découpe sur une prise anti-surtension afin d'éviter tout dommage potentiel dû à des dysfonctionnements électriques.

Éteignez toujours la machine avant de le débrancher de la prise électrique.

Débranchez la machine de l'alimentation électrique lorsqu'elle n'est pas utilisée, avant de la nettoyer ou de la réparer, et lors du remplacement de la lame de découpe.

Pour éviter toute blessure, faites attention lorsque vous manipulez les lames de découpe de ne touchez pas le bord tranchant. Les lames de découpe doivent être rangées et gardées hors de portée des enfants.

Ne pas utiliser une lame cassée. Retirez la lame cassée de son logement à l'aide d'une pince à épiler.

Ne chargez pas de matériaux non prévus sur le tapis de découpe ou dans la machine.

Maintenez les objets, les cheveux, les bijoux, les vêtements et les doigts à l'écart de la machine lorsqu'elle fonctionne, car les mouvements rapides peuvent provoquer des blessures.

Ne touchez pas le tapis de découpe ou les matériaux lorsque la machine est en marche jusqu'à ce que le tapis de découpe ou les matériaux soient hors de portée de la machine.

Ne placez pas vos doigts ou d'autres objets à l'intérieur de la machine ou près des pièces mobiles lorsqu'elle est sous tension, branchée sur le secteur ou en fonctionnement.

N'utilisez pas de solvants, tels que du diluant, de l'alcool ou du dissolvant pour vernis à ongles pour nettoyer la machine, car cela pourrait endommager la finition ou l'écran tactile. Nettoyez la machine de découpe avec un chiffon doux et sec.

Les sacs en plastique utilisés pour l'emballage de cette machine doivent être conservés hors de portée des enfants ou éliminés de manière appropriée.

Ne démontez pas, ne modifiez pas ou n'altérez pas la machine.

Si la machine de découpe fonctionne mal ou est endommagé, n'essayez pas de la réparer. Veuillez contacter Siser® North America en appelant le 1-866-301-9409 ou visitez siserna.com pour plus d'informations

DÉCLARATION DE LA FCC

Cet équipement a été testé et déclaré conforme aux limites d'un appareil numérique de classe B, conformément à la partie 15 des règles de la FCC. Ces limites sont conçues pour fournir une protection raisonnable contre les interférences nuisibles dans une installation résidentielle. Cet équipement a généré et peut émettre de l'énergie de fréquence radio et, s'il n'est pas installé et utilisé conformément aux instructions, peut causer des interférences nuisibles aux communications radio. Cependant, il n'y a aucune garantie que des interférences ne se produiront pas dans une installation particulière. Si cet équipement provoque des interférences nuisibles à la réception de la radio ou de la télévision, ce qui peut être déterminé en éteignant et en allumant l'équipement, l'utilisateur est encouragé à essayer de corriger les interférences par l'une des mesures suivantes:

- Réorienter ou déplacer l'antenne de réception.
- Augmenter la distance entre l'appareil et le récepteur.
- Brancher l'appareil sur une prise de courant située sur un circuit différent de celui sur lequel le récepteur est branché.
- Consultez le revendeur ou un technicien radio/TV expérimenté pour obtenir de l'aide

Les changements ou modifications non expressément approuvés par la partie responsable de la conformité peuvent annuler le droit de l'utilisateur à faire fonctionner l'équipement.

INFORMACIÓN GENERAL

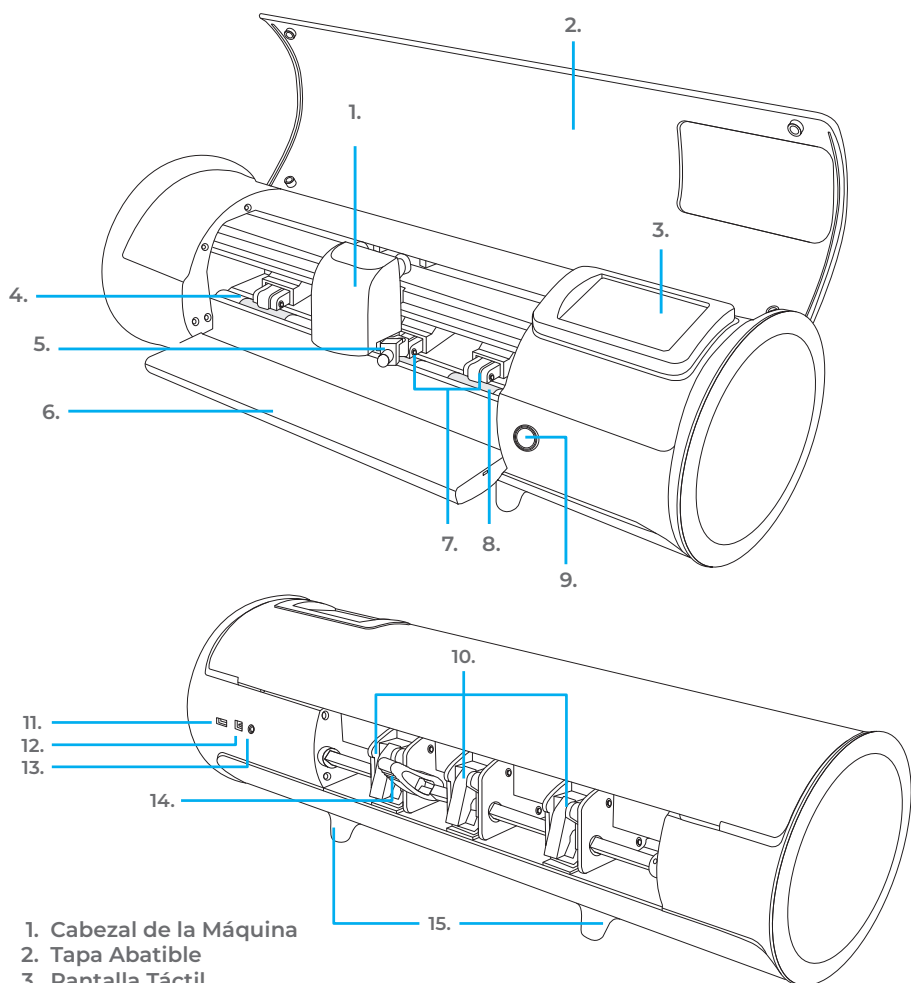

1. Cabezal de la Máquina
2. Tapa Abatible
3. Pantalla Táctil
4. Tira de Corte
5. Portaherramientas
Sostiene la carcasa de la navaja de corte o el adaptador del marcador
6. Bandeja de Alimentación
Ayuda a estabilizar el material
7. Rodillos
Alimenta el material dentro y fuera de la cortadora
8. Marcas de Rodillos
9. Botón de Encendido
10. Palancas de Rodillos
Ajusta la tensión de los rodillos

11. Puerto USB-A
Usado para conectar el dispositivo USB
12. Puerto USB-B
Usado para conectar la cortadora a la computadora
13. Puerto de encendido DC
14. Palanca de Barra de Rodillos
Bloquea o libera el material debajo de la barra de rodillos y permite ajustar los rodillos
15. Soporte de la Cortadora

ADAPTADOR DEL MARCADOR

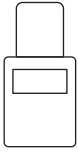

CUCHILLAS DE 45°

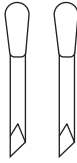

CUCHILLA DE 60°



PORTACUCHILLA



CABLE DE ALIMENTACIÓN Y FUENTE DE ALIMENTACIÓN



CABLE USB

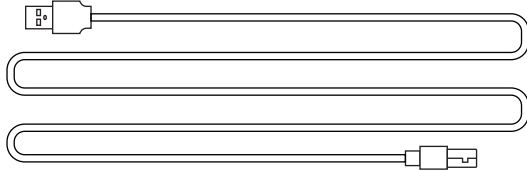

TAPETE DE CORTE 30CMX30CM

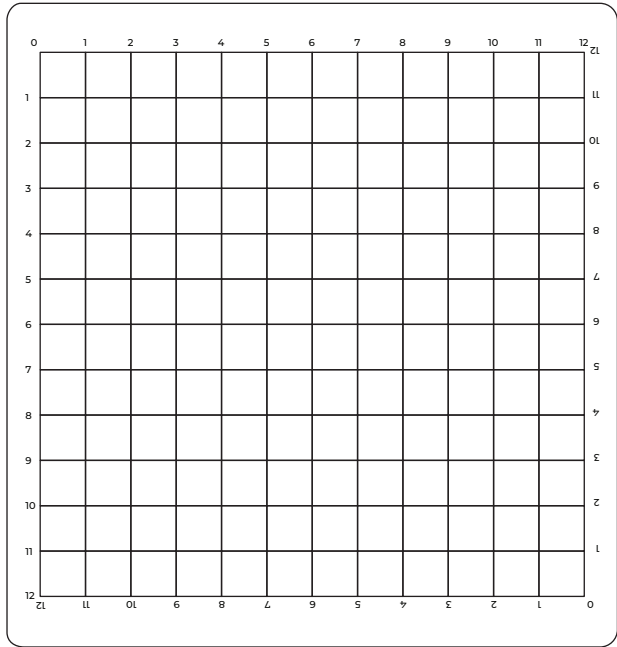

ESTE PAQUETE TAMBIÉN INCLUYE:

DOS HOJAS DE 15CMX30CM DE VINIL TERMOTRANSFERIBLE DE SISER®

UNA HOJA PROTECTORA

*Los artículos mostrados no están a escala

CONFIGURACIÓN DE JULIET®

Configure su cortadora en línea en
setup.siser.com

Descargue el programa de diseño Leonardo® Design Studio gratis con la compra de su cortadora

O CONFIGURE MANUALMENTE SIGUIENDO LAS SIGUIENTES INSTRUCCIONES

1 Retire todos los embalajes de protección de la cortadora y sus accesorios, incluyendo las pinzas de plástico que protegen los rodillos de tracción.

2 Conecte el cable de alimentación del extremo redondo dentro del puerto de alimentación DC detrás de la máquina, luego conecte el extremo opuesto en el tomacorriente estándar. Oprima el botón de encendido para prender la cortadora.

3

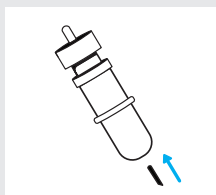

Cuidadosamente saque la cuchilla de 45° del paquete e insértela dentro del porta cuchillas con el lado puntiagudo viendo hacia afuera.

4

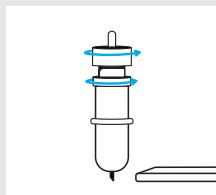

Gire el tornillo superior del porta cuchillas en dirección de las manecillas del reloj para exponer menos la cuchilla, u opuesto a las manecillas del reloj para exponer más la cuchilla. La posición ideal de la cuchilla es aproximada al grosor de una tarjeta de crédito. Una vez que la cuchilla quede ajustada adecuadamente, gire el tornillo interior para fijarla en posición.

- 5 Inserte la portacuchillas dentro del portaherramientas del cabezal de la máquina con la cuchilla viendo hacia abajo. Gire la perilla del portaherramientas en dirección hacia las manecillas del reloj para apretarla.

6

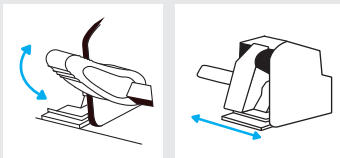

Baje la palanca de la barra de rodillos para ajustar los rodillos y colóquelos como desee. Tome el material o el tapete y alinéelos debajo de los rodillos. Levante la palanca de la barra de rodillos para asegurar el material o el tapete en su lugar.

Los Rodillos



Las palancas de los rodillos se pueden subir para aumentar la tensión del rodillo o bajar para aliviar la tensión.

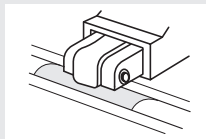

Coloque los rodillos de presión sobre las marcas de rodillos para lograr una tracción óptima.

7

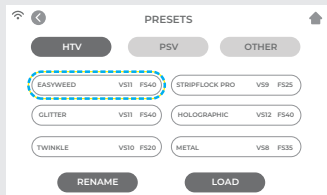

Toque la configuración de corte en la pantalla táctil luego toque el ajuste preestablecido actual para ver el menú completo. Seleccione el ajuste preestablecido que coincida con su material para ajustar la fuerza y velocidad de corte automáticamente.

8

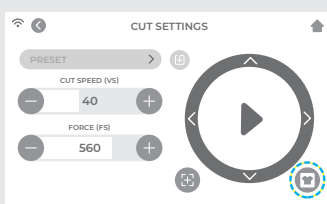

Toque "Prueba de Corte" para cortar una forma pequeña de su material y asegurar que las configuraciones sean correctas. Después de realizar las pruebas, seleccione 'botón de inicio' para regresar a la pantalla de inicio.

Identificando una Prueba de Corte Exitosa



No se cortó con suficiente profundidad y no se puede epilar

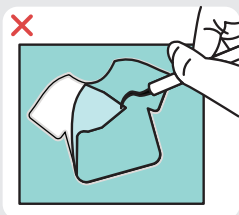

Se cortó el material y el transportador

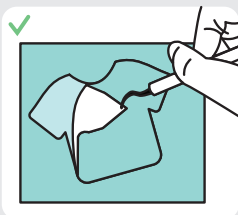

Material cortado y transportador no cortado

- 9 Una vez que está listo para cortar, conecte el dispositivo USB via Puerto USB-A detrás de su máquina. Toque el botón de "configuraciones", luego seleccione su archivo de corte USB en el menú.

*Visite siserna.com para los tipos de archivos aceptados

10

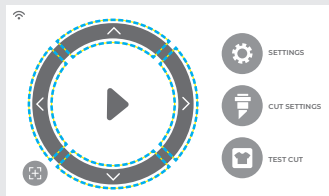

Mueva la posición de la cuchilla usando las flechas en la pantalla. Una vez que la navaja esté en posición, toque el botón play para comenzar a cortar.

¡Felicidades – ha cortado su primer diseño! Para aprender a aplicarlo, visite www.siserna.com

¿Está listo para usar su cortadora a su máxima capacidad? Accese a las herramientas de diseño más avanzadas, proyectos inspiradores, tutoriales y más, descargando el Leonardo® Design Studio.

PANTALLA TÁCTIL

Navegue tocando la pantalla táctil para seleccionar una opción o deslice la en la pantalla para ajustar los valores.

PANTALLA DE INICIO

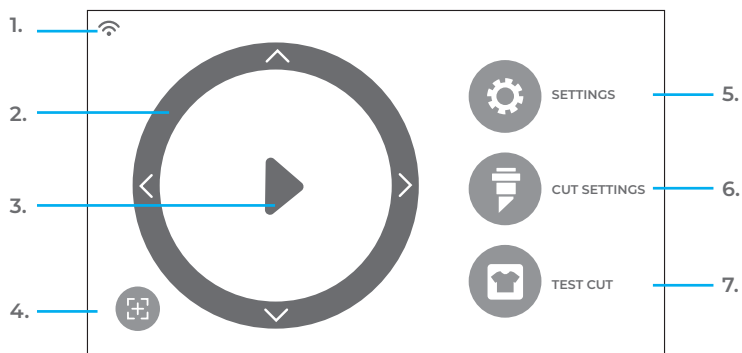

- 1. Indicador de WiFi** — Muestra el estado de la conexión a WiFi
- 2. Flechas Direccionales** — Mueven el material y el cabezal de la máquina
- 3. Botón Play** — Continúa con el corte o recorta el último diseño realizado
- 4. Reorientación de la Herramienta** — Mueve el portaherramientas a la posición de inicio
- 5. Configuraciones** — Abre el menú de configuraciones de la cortadora
- 6. Configuraciones de Corte** — Abre el menú de configuraciones preestablecidas con las configuraciones de corte ajustables
- 7. Prueba de Corte** — Realiza una prueba de corte en la posición actual del portaherramientas

PANTALLA DE INICIO - TRABAJO EN PROGRESO

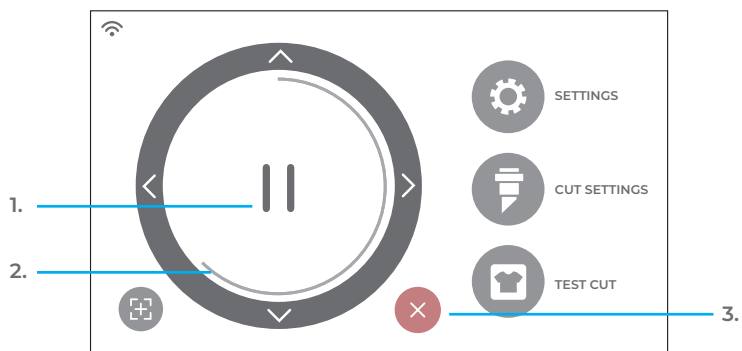

- 1. Botón de Pausa** — Pausa su trabajo en la posición actual
- 2. Barra de Progreso del Trabajo** — Muestra el progreso de su trabajo actual basado en qué tanto el círculo se ha completado
- 3. Botón de Cancelar** — Cancela el trabajo actual

CONFIGURACIONES DE CORTE

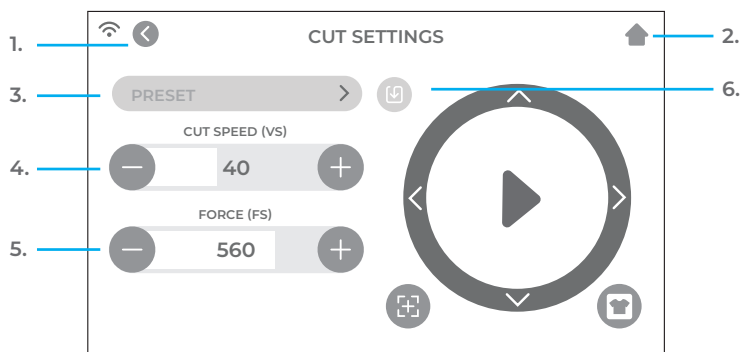

Ajusta las configuraciones de corte de la cortadora

1. **Botón de Regresar** — Regresa a la pantalla previa
2. **Botón de inicio** — Regresa a la pantalla de inicio
3. **Preconfiguraciones de Corte** — Abre el menú de preconfiguraciones de corte
4. **Velocidad de Corte** — Ajusta qué tan rápido se mueve el cabezal de la máquina
5. **Fuerza** — Ajusta cuánta presión ejerce el cabezal de la máquina
6. **Actualizar Preconfiguración** — Anula el ajuste preestablecido de las configuraciones actuales

CONFIGURACIONES

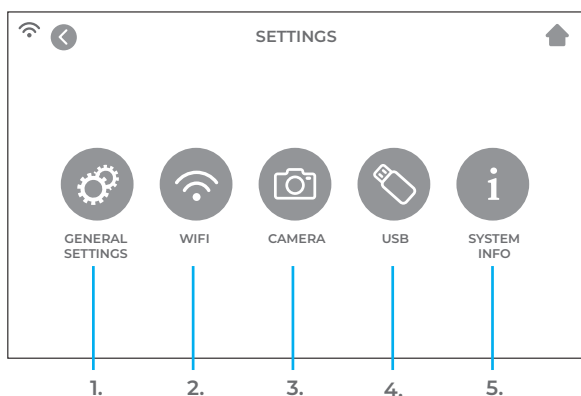

1. **Configuraciones Generales** — Abre el menú de configuraciones de la cortadora
2. **WiFi** — Abre el menú de WiFi
3. **Cámara** — Abre el menú de la cámara
4. **USB** — Abre el menú para abrir archivos desde la unidad flash USB
5. **Información del Sistema** — Muestra la información del sistema

CONFIGURACIONES GENERALES

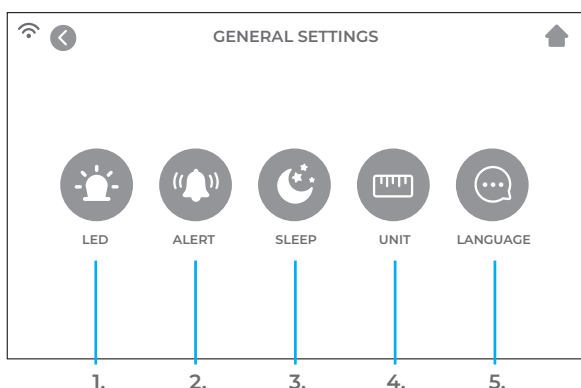

Realiza ajustes generales en su cortadora

1. **LED** — Enciende/apaga el LED y ajusta el brillo
2. **Alerta** — Enciende el sonido y/o el LED que indica que el trabajo ha sido terminado
3. **Dormir** — Establece cuánto tiempo de inactividad pondrá a la cortadora a dormir
4. **Unidad** — Elige entre medidas métricas e imperiales
5. **Lenguaje** — Selecciona el lenguaje de su preferencia

WIFI

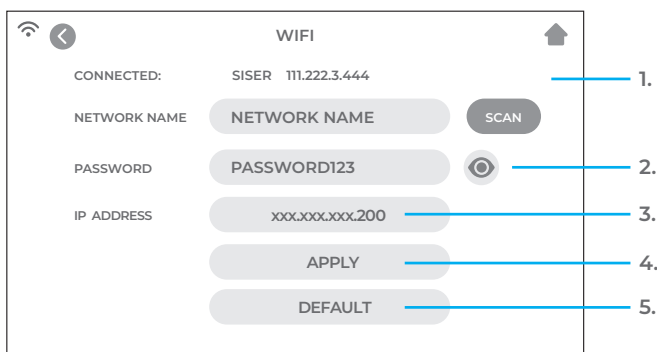

Configura la conexión inalámbrica de la cortadora

1. **Escanear** — Busca las redes de WiFi disponibles que se pueden usar para conectar la cortador
2. **Botón de Ojo** — Muestra o esconde la palabra clave (contraseña) ingresada.
3. **Dirección IP** — Manualmente ingresa una dirección IP
4. **Aplicar** — Usa la dirección IP ingresada para conectar
5. **Predeterminar** — Cambia el WiFi a modo Hotspot

CÁMARA

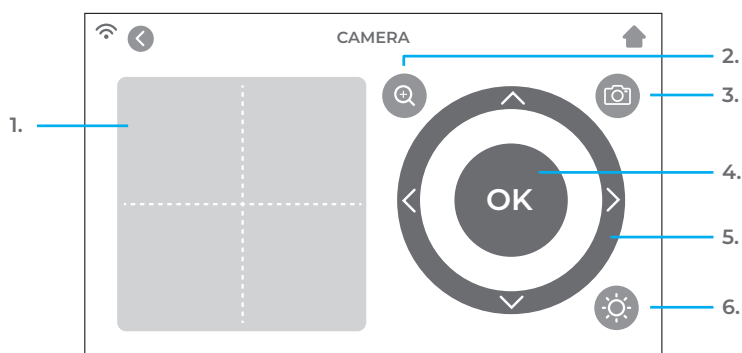

Usa la cámara para el registro exacto de la herramienta

1. **Registro Instantáneo** — Las líneas punteadas en forma de cruz ofrecen una vista previa de la orientación de la cuchilla.
2. **Zoom** — Acerca o aleja el snapshot actual
3. **Cámara Instantánea** — Toma una foto instantánea de la posición actual de la cuchilla.
4. **OK** — Establece la posición de la herramienta
5. **Flechas Direccionales**— Mueve el cabezal de la máquina y el material para obtener una vista diferente de la cámara
6. **Luz de la Cámara** — Cambia el brillo de la luz de la cámara

UNIDAD USB

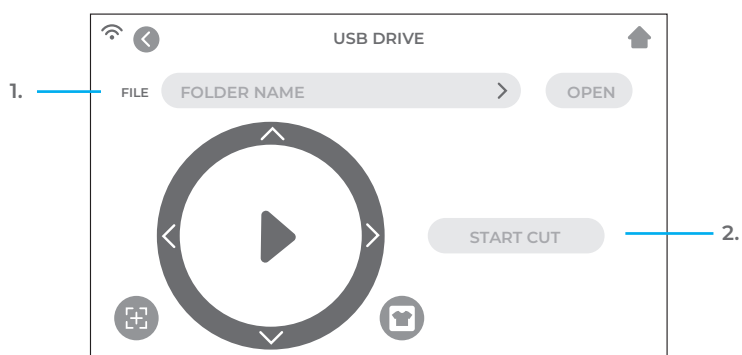

Accesa archivos de corte desde la unidad USB conectada

1. **Selección de Archivos** — Muestra carpetas y archivos de la unidad flash USB conectada para que se abra el archivo de corte deseado
2. **Comenzar a Cortar** — Comienza el trabajo usando las configuraciones actuales

INFORMACIÓN DEL SISTEMA

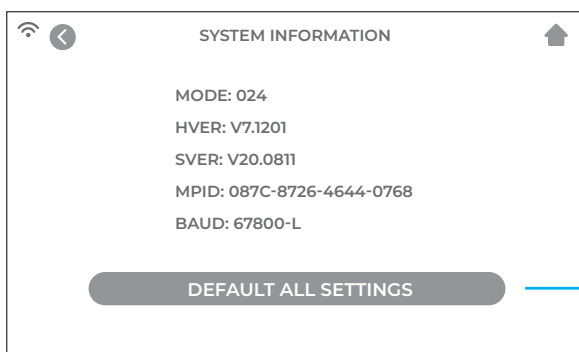

Muestra la información del sistema de la cortadora

1. **Todas las Configuraciones en Automático** — Restablece todas las configuraciones a las de la fábrica, incluyendo las preestablecidas

INFORMACIÓN DE SEGURIDAD

Por favor lea toda la información antes de usar el producto.



Advertencia: Riesgo de Lesión, Incendio y Descarga Eléctrica

El uso del producto en un modo no descrito en este documento u otro material oficial proporcionado por Siser® puede resultar en daño del producto, daño a propiedad, lesiones leves, o fatales.

Para Uso Exclusivo en Interiores

Este producto se puede usar y almacenar en lugares interiores secos solamente, que se mantengan entre 95° F y 40° F. No opere el producto dentro o cerca de líquidos.

La Cortadora no es un juguete y fue diseñado para ser operado por un adulto. No debe ser usado por niños de 14 años o menores. Los niños deben ser supervisados al estar cerca de la Cortadora.

No opere la Cortadora si está dañado o en mal funcionamiento.

Use la Cortadora en una superficie nivelada y estable, permitiendo suficiente espacio en frente y detrás de la Cortadora para una operación apropiada.

Use el cable y fuente de alimentación proporcionados para la Cortadora para el propósito que fue creado. No use el cable y fuente de alimentación si están dañados.

El cable y fuente de poder deben ser totalmente insertados dentro de la cortadora. La Cortadora no debe ser colocada encima del cable de alimentación, y tanto el cable como la fuente de alimentación deben colocarse fuera del alcance para evitar riesgo de tropezar o impedir el proceso de corte.

Desconecte la Cortadora de la fuente eléctrica desconectando el cable siempre tomando la clavija y nunca jalando el cable en sí.

Siempre asegúrese de apagar la Cortadora antes de desconectarlo de la fuente eléctrica.

Se recomienda que conecte la Cortadora con un estabilizador/ regulador / protector de sobrecargas para prevenir daño potencial de fallas eléctricas.

Desconecte la Cortadora cuando no lo esté usando, antes de limpiarlo o darle mantenimiento y cuando remplace la navaja.

Para evitar lesiones, tenga cuidado al manipular las cuchillas y no toque el borde afilado. Las cuchillas deben almacenarse y mantenerse fuera del alcance de los niños.

No use una cuchilla rota. Saque la navaja rota usando unas pinzas de depilar.

No desatienda los materiales mientras la cortadora esté en funcionamiento.

Mantenga objetos, cabello, joyas, ropa y dedos lejos la Cortadora al operarlo, ya que puede resultar en lesiones debido a los movimientos de la Cortadora.

No toque el tapete de corte o materiales cuando la Cortadora esté operando sino hasta que el tapete de corte o materiales sean descargados del producto.

No coloque sus dedos u otros objetos dentro de la Cortadora, o cerca de las partes en movimiento, mientras esté encendido, conectado o en funcionamiento.

No use solventes, tales como diluyentes, alcohol o removedor de barniz para limpiar la Cortadora pues puede dañar el acabado del mismo o la pantalla táctil. Limpie el producto con un trapo suave y seco.

Cualquier bolsa de plástico usada en el empaque de la Cortadora debe ser alejada del alcance de los niños o debidamente desechada.

No desarme, modifique o altere la Cortadora.

Si la Cortadora no funciona bien o se daña, no intente repararla. Por favor contáctese a Siser® North America llamando al 1-866-301-9409 o visite siser.com para mayor información.

DECLARACIÓN DE LA FCC

La Cortadora ha sido probada y se ha comprobado que cumple con los límites de un dispositivo digital clase B, en conformidad con la parte 15 de las reglas de la FCC. Estos límites fueron diseñados para proporcionar protección razonable contra interferencia dañina en una instalación residencial. La Cortadora genera e irradia energía de radio frecuencias y si no se usa e instala de acuerdo con las instrucciones acordadas, puede causar daños de interferencia en las Radio Comunicaciones. Sin embargo, no hay garantía que no ocurran interferencias en una determinada instalación. Si la Cortadora causa daños en la recepción de radio o televisión, que se puede determinar apagando y encendiendo el equipo, el usuario deberá corregir dichas interferencias siguiendo las siguientes medidas:

- Reoriente o reubique la antena receptora
- Incremente la distancia entre el equipo y el receptor
- Conecte el equipo en la salida de un circuito distinto al de cualquier otro receptor.
- Consulte a su proveedor o a un técnico especializado en radio/tv para ayuda.

Cualquier cambio o modificación hecha a la Cortadora no expresamente aprobada de conformidad por la parte responsable podría anular la autoridad del usuario para operar la Cortadora.



Visit siserna.com for more information
Visitez siserna.com pour plus d'informations
Visite siserna.com para mayor información